







# NORMACONNECT® V QRC



## Быстроразъемное соединение для быстрой сборки

- ✓ Резьбовые цапфы позволяют выполнять установку одной рукой
- ✓ Меньший вес соединения по сравнению с болтовым соединением
- ✓ Возможность подгонки к фланцам, которые слегка выходят за пределы допусков

 Забор и всасывание воздуха	 Выхлопные системы
 Системы охлаждения	 Топливные и масляные системы
 Системы турбонаддува	 Фиксация и поддержка

## ХОМУТЫ С V-ОБРАЗНЫМ ПРОФИЛЕМ



### NORMACONNECT® V QRC

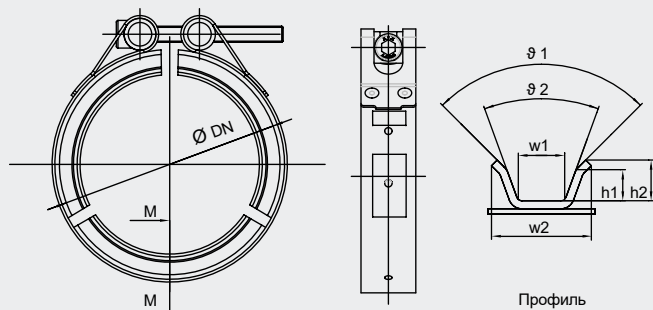

### Применение

Хомуты V QRC используются в различных сегментах выхлопных систем, а также в системах турбонаддува и обладают превосходными антикоррозионными свойствами.

### Материал

Группа:	W3	W4	W5
Лента и профиль:	1,4510	1,4301	1,4571
Винт:	A2-70/A4-80		
Цапфы:	1,4305		

Номер детали	Описание	Ø DN (мм)	Кол-во в упаковке (шт.)	Размеры профиля					
				w1 (мм)	w2 (мм)	h1 (мм)	h2 (мм)	ϑ 1	ϑ 2
<b>NORMACONNECT® V QRC</b>									
06330580077	V-QRC 077 096	77	100	6,6	–	4,7	–	40°	–
06330578077	V-QRC 077 869	77	100	8,2	17,0	4,0	–	40°	–
06330579080	V-QRC 080 897	80	50	4,5	13,6	5,8	7,5	40°	70°
06330577080	V-QRC 080 2-0121	80	50	8,7	–	5,8	7,6	40°	90°
06332633082	V-QRC 082 0885	82	50	4,3	13,6	4	7,0	40°	–
06330576085	V-QRC 085 908	85	50	9,0	–	7,0	–	40°	–
06330575097	V-QRC 097 099	97	50	7,9	–	5,2	–	40°	–
06333633098	V-QRC 098 917	98	50	8,8	–	5,4	7,5	40°	90°
06330574103	V-QRC 103 097	103	50	6,5	–	3,6	5,05	40°	90°
06332633108	V-QRC 108 0884	108	50	13,6	–	4,0	7,0	40°	–
06334633112	V-QRC 112 015/P	112	30	6,5	–	7,8	–	40°	–
06332633115	V-QRC 115 933	115	50	7,9	–	5,4	7,8	40°	90°
06330571124	V-QRC 124 094	124	50	6,5	–	4,6	–	40°	–
06334633131	V-QRC 131 110/N4	131	50	6,5	20,0	7,2	–	40°	–
06334633135	V-QRC 135 015/P	135	50	6,5	–	7,8	–	40°	–
06331633143	V-QRC 143 101.D4	143	30	7,9	–	5,8	7,5	40°	90°
06334633145	V-QRC 145 015/P	145	50	6,5	–	7,8	–	40°	–
06334633146	V-QRC 155 110/N4	146	25	6,5	20,0	7,2	–	40°	–
06330572152	V-QRC 152 009	152	35	9,2	–	6,8	–	40°	–
06331633152	V-QRC 152 124/B5	152	30	7,9	–	5,8	7,0	40°	90°
06334633155	V-QRC 155 015/P	155	25	6,5	–	7,8	–	40°	–
06332633179	V-QRC 179 101 D4	179	50	7,9	–	5,3	7,5	40°	90°
06331633185	V-QRC 185 124/B5	185	30	7,9	–	5,8	7,5	40°	90°
06324632317	V-QRC 317	317	30	7,9	–	5,8	7,5	40°	90°
<b>NORMACONNECT® V STC (с цельной цапфой)</b>									
06322632219	V-STC 219 101	219	30	7,9	–	5,8	7,5	40°	90°
06324632404	V-STC 404 P 015	404	40	6,5	–	7,8	–	40°	–



#### Возникли вопросы или требуется персональная консультация?

Обращайтесь к нашим специалистам в области послепродажного обслуживания автотранспорта!  
Горячая линия +7 8482 635 698  
Посетите наш сайт, чтобы узнать больше о наших продуктах для послепродажного обслуживания автотранспорта: [norma-aftermarket.com](http://norma-aftermarket.com)



NORMA Group Holding GmbH | Edisonstraße 4 | 63477 Maintal | Германия | [norma-aftermarket.com](http://norma-aftermarket.com)

Этот документ заменяет все предыдущие издания. Никакая часть этого издания не может быть воспроизведена без нашего предварительного письменного согласия. NORMA Group непрерывно улучшает свои продукты с целью удовлетворения потребностей клиентов и соответствия уровню технического развития. Все компоненты, перечисленные в этой брошюре (фотографии, характеристики, размеры и вес), могут быть обновлены или удалены без уведомления и без каких-либо обязательств с нашей стороны в отношении доработки ранее реализованных инструментов, оборудования или оснастки. Рекомендации по эксплуатации и безопасному использованию изделий, приведенные в этой брошюре, не заменяют принятой в компании практики и нормативно-правовых положений в отношении обеспечения безопасности. Ссылки на стандарты от 1 июля 2019 г. не являются договорными обязательствами.