

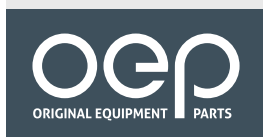

BREEZE® Constant-Torque estándar





Tensión constante en un amplio rango de temperaturas gracias al mecanismo de resorte

- ✓ Mayor fiabilidad de sellado en un amplio rango de temperaturas
- ✓ Retensado automático durante los cambios de temperatura
- ✓ Alto rendimiento
- ✓ El revestimiento interior ayuda a mantener una presión de sellado constante

 Admisión de aire e inducción

 Sistemas de refrigeración

 Instalaciones de turbocompresor

 Sistemas de escape

 Sistemas de carburante y aceite

 Fijación y retención

BREEZE® Constant-Torque estándar

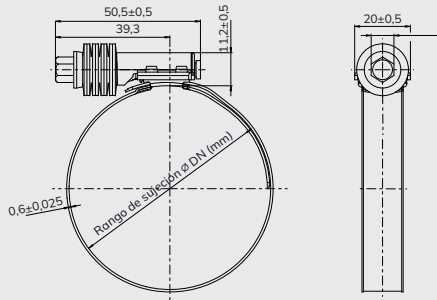

Aplicaciones

Las abrazaderas BREEZE® Constant-Torque estándar se instalan como piezas originales en muchos vehículos de los principales fabricantes de automóviles.

Material

Grupo S10, S40

Número de artículo	Descripción	Ancho de banda (mm)	Rango de sujeción Ø DN (mm)	Cantidad de embalaje (uds.)
0362 7105 017	CT Standard (HKFK) 12-22	14,3	12-22	50
0362 7105 022	CT Standard (HKFK) 16-27		16-27	50
0362 7105 026	CT Standard (HKFK) 20-32		20-32	50
0362 7105 033	CT Standard (HKFK) 25-40		25-40	50
0362 7105 038	CT Standard (HKFK) 30-45		30-45	50
0362 7105 043	CT Standard (HKFK) 35-50		35-50	50
0362 7105 050	CT Standard (HKFK) 40-60		40-60	50
0362 7105 060	CT Standard (HKFK) 50-70		50-70	50
0362 7105 070	CT Standard (HKFK) 60-80		60-80	50
0362 7105 080	CT Standard (HKFK) 70-90		70-90	50
0362 7101 017	CT Standard (HKFK-C) 12-22		12-22	50
0362 7101 022	CT Standard (HKFK-C) 16-27		16-27	50
0362 7101 026	CT Standard (HKFK-C) 20-32		20-32	50
0362 7101 033	CT Standard (HKFK-C) 25-40		25-40	50
0362 7101 038	CT Standard (HKFK-C) 30-45		30-45	50
0362 7101 043	CT Standard (HKFK-C) 35-50		35-50	50
0362 7101 050	CT Standard (HKFK-C) 40-60		40-60	50
0362 7101 060	CT Standard (HKFK-C) 50-70		50-70	50
0362 7101 070	CT Standard (HKFK-C) 60-80		60-80	50
0362 7101 080	CT Standard (HKFK-C) 70-90		70-90	100

Beneficios adicionales

- ✓ Ancho de banda de 14,3 mm
- ✓ El mecanismo de resorte Belleville aumenta o reduce el diámetro
- ✓ Ideal para cambios en las temperaturas de operación o ambientales

BREEZE® Constant-Torque estándar forma parte de un amplio catálogo. ¡Descubra más!



BREEZE® Constant-Torque Heavy-Duty



NORMACLAMP® CC



¿Tiene preguntas o necesita una consulta personal?
 No dude en ponerse en contacto con nuestro equipo de el Mercado de Recambios de Automoción.
 Línea directa +34 934 32 99 55. Visite nuestro sitio web para obtener más información sobre nuestros productos para el mercado secundario automotriz: norma-aftermarket.com/es